

VFR bis
23.000 kg/
Paar

26



Durch die robuste Bauweise sind die Verladeschienen für hohe Tragkräfte bei optimalem Eigengewicht ausgelegt. Somit sind diese Rampen bestens für die Verladung von schweren Fahrzeugen, wie Bagger, Radlader oder andere Baumaschinen, die auch mit Stahlketten ausgerüstet sein können, geeignet.

Technische Details

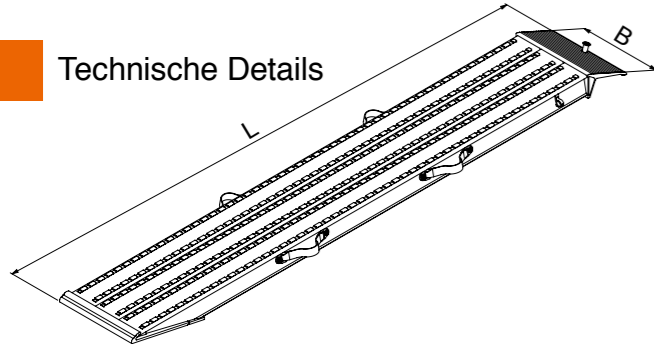

Auflagevarianten

Zeichnung (A) – Einhängbar (Standard) VFR 105

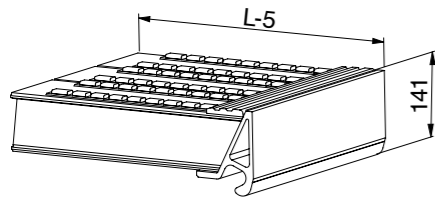

Zeichnung (A) – Einhängbar (Standard) VFR 120

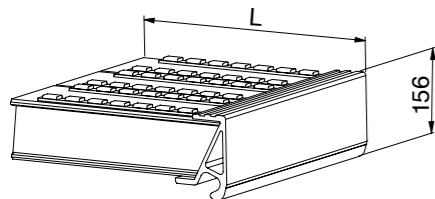

Zeichnung (B) – Auflagerzunge (Standard) VFR 105 / VFR 120

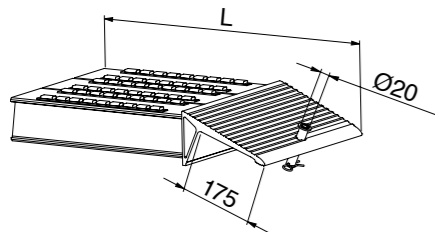

Rohraufleger (optional) VFR 105 / VFR 120

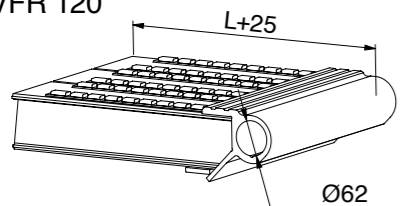

Andere Abmessungen auf Anfrage.

Technische Details

Einhängesituation VFR 105

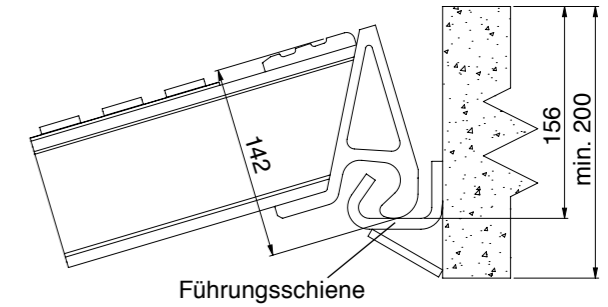

Einhängesituation VFR 120

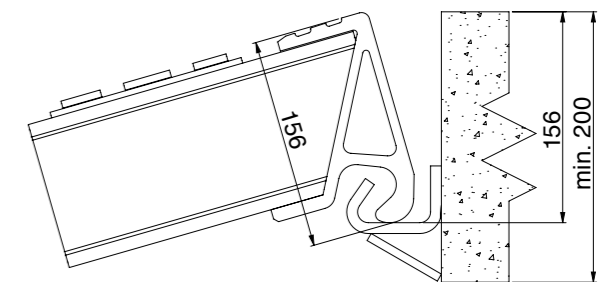

Typ	Artikel-Nr.		Länge L (mm)	Breite B (mm)	Höhendif. HD (mm)	Tragkraft* (kg/Paar)		Gewicht (kg/Stück)	
	Zeichnung (A)	Zeichnung (B)				Zeichnung A	Zeichnung B	Zeichnung A	Zeichnung B
VFR 105	105.00.303	105.01.303	2.005	390	460 - 610	15130	11770	35	33
	105.00.305	105.01.305	2.405	390	540 - 720	12610	11010	41	39
	105.00.307	105.01.307	2.805	390	620 - 840	10810	9890	46	45
	105.00.309	105.01.309	3.220	390	710 - 960	9420	9250	52	50
	105.00.311	105.01.311	3.470	390	760 - 1030	8740	8660	56	53
	105.00.314	105.01.314	4.005	390	880 - 1180	7090	7110	63	62
	105.00.403	105.01.403	2.005	520	460 - 610	20170	15690	46	44
	105.00.405	105.01.405	2.405	520	540 - 720	16820	14680	54	51
	105.00.407	105.01.407	2.805	520	620 - 840	14420	13180	61	59
	105.00.409	105.01.409	3.220	520	710 - 960	12560	12340	69	67
VFR 120	105.00.411	105.01.411	3.470	520	760 - 1030	11650	11550	74	72
	105.00.414	105.01.414	4.005	520	880 - 1180	9460	9480	84	82
	120.00.000	120.01.000	3000	400	710 - 890	10230	9780	48	47
	120.00.001	120.01.001	2000	450	480 - 620	23020	13580	46	44
	120.00.002	120.01.002	2400	450	570 - 730	19190	12550	54	52
Zubehör	120.00.003	120.01.003	3000	450	710 - 900	15350	11010	65	63
	120.00.004	120.01.004	3575	450	840 - 1070	12820	10280	77	73
	120.00.005	120.01.005	4000	450	930 - 1190	10790	9800	85	83
Zubehör	500.00.048	VFR Führungsschiene, walzblank, Länge 2600 mm						23	
	500.00.047	VFR Führungsschiene, verzinkt, Länge 2600 mm						23	
	500.00.049	VFR Führungsschiene, walzblank, Länge 950 mm						8	

*Traglastangabe bei Achsenabstand = 2000 mm

Querschnitt VFR 105

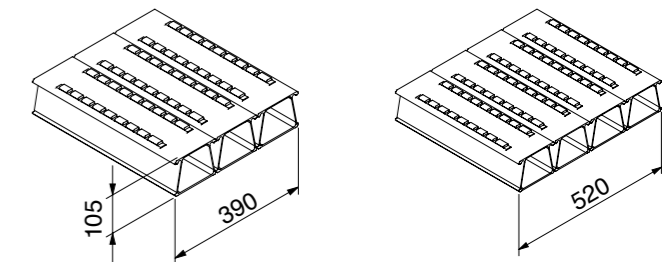

Querschnitt VFR 120

